

BI3-EGT08FE-AP6X-H1341

Sensor inductivo – con frontal de acero inoxidable

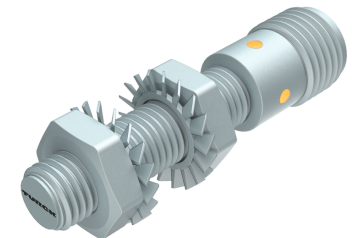
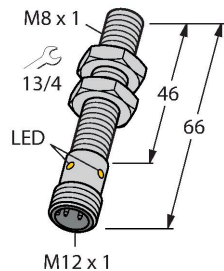

- tubo roscado, M8 x 1
- acero inoxidable, revestimiento PTFE
- 3 hilos DC, 10...30 VDC
- contacto de cierre, salida PNP
- conector, M12 x 1

Esquema de conexiones

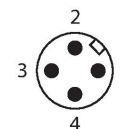
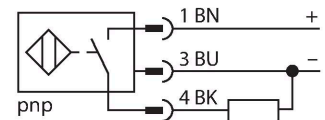

Principio de Funcionamiento

Los interruptores de metal macizo inductivos trabajan mediante un procedimiento por impulsos. Al contrario que con el sensor inductivo estándar, el campo magnético no se genera por un oscilador, sino por breves impulsos de corriente de transmisión periódicos que fluyen por la bobina. El campo genera en el objeto a detectar una tensión que, a su vez, genera un flujo de corriente en su interior. Con la desconexión del impulsos de corriente de transmisión, también disminuye la corriente en el objeto, volviéndose a inducir una tensión en la bobina transmisora. Esta tensión corresponde a la señal útil y es independiente de las pérdidas de energía en el campo. Sólo los metales no ferromagnéticos ni aquellos con una buena conductividad eléctrica generan una señal útil inferior.

Tipo	BI3-EGT08FE-AP6X-H1341
N.º de ID	46147030
Datos generales	
Distancia de detección	3 mm
Condición para el montaje	Enrasado
Distancia de conmutación asegurada	≤ (0,81 x S _n) mm
Factor de corrección	St37 = 1; Al = 0,3; acero inoxidable = 0,7; Ms = 0,4
Precisión de repetición	≤ 5 % del valor final
Histéresis	20 %
Datos eléctricos	
Tensión de servicio	10...30 VCC
Ondulación residual	≤ 20 % U _{ss}
Corriente DC nominal	≤ 200 mA
Corriente sin carga	10 mA
Corriente residual	≤ 0.1 mA
Tensión de control de aislamiento	≤ 0.5 kV
Protección cortocircuito	sí / cíclica
Caída de tensión a I _e	≤ 2 V
Protección ante corto-circuito/polaridad inversa	sí / Completa
Salida eléctrica	3 hilos, Contacto NA, PNP
Frecuencia de conmutación	1 kHz
Datos mecánicos	
Diseño	Tubo roscado, M8 x 1
Medidas	66 mm
Material de la cubierta	Acero inoxidable, 1.4305 (AISI 303), Teflonado
Material de la cara activa	acero inoxidable, 1.4305 (AISI 303), revestimiento PTFE

Presión admisible en capuchón frontal	≤ 100 bar
Par de apriete máx. de la tuerca de la carcasa	10 Nm
Conexión eléctrica	Conectores, M12 × 1
Condiciones ambientales	
Temperatura ambiente	-25...+85 °C
Resistencia a la vibración	55 Hz (1 mm)
Resistencia al choque	30 g (11 ms)
Grado de protección	IP67 IP68
MTTF	409 Años según SN 29500 (ed. 99) 20 °C
Indicación estado de conmutación	LED, Amarillo, LED parpadeante: 0,8 s, $s \leq s_r$

Instrucciones y descripción del montaje

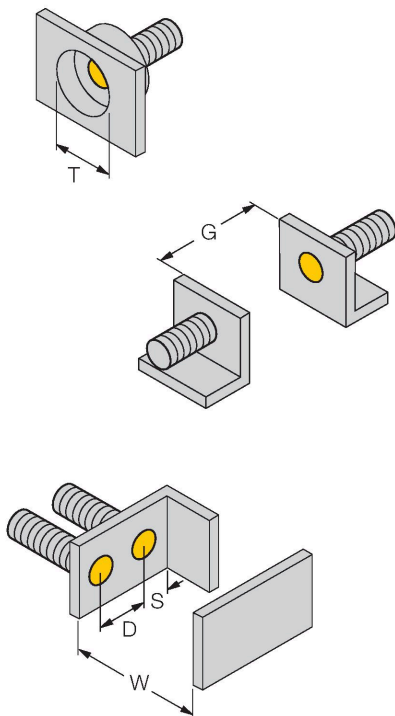

Distancia D 22 mm

Distancia W 9 mm

Distancia T 24 mm

Distancia S 6 mm

Distancia G 18 mm

Diámetro de la carcasa activa B Ø 8 mm

Los siguientes factores de reducción especificados son válidos para el montaje a ras en los siguientes metales:

acero: 1,0

aluminio: 0,9

latón: 0,9

acero inoxidable: 1,0

BST-08B

6947210

Abrazadera de montaje para sensores de tubo roscado, con tope fijo; material: PA6

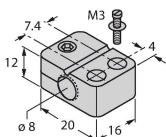

BSS-08

6901322

Abrazadera de montaje para sensores de tubo liso y roscado; material: polipropileno

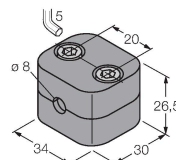

MBS80

69479

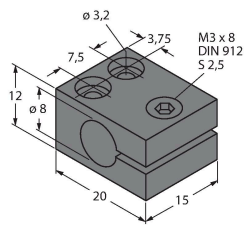

Abrazadera de montaje para
sensores de tubo liso; material
del bloque de montaje: Aluminio
anodizado