

E11818

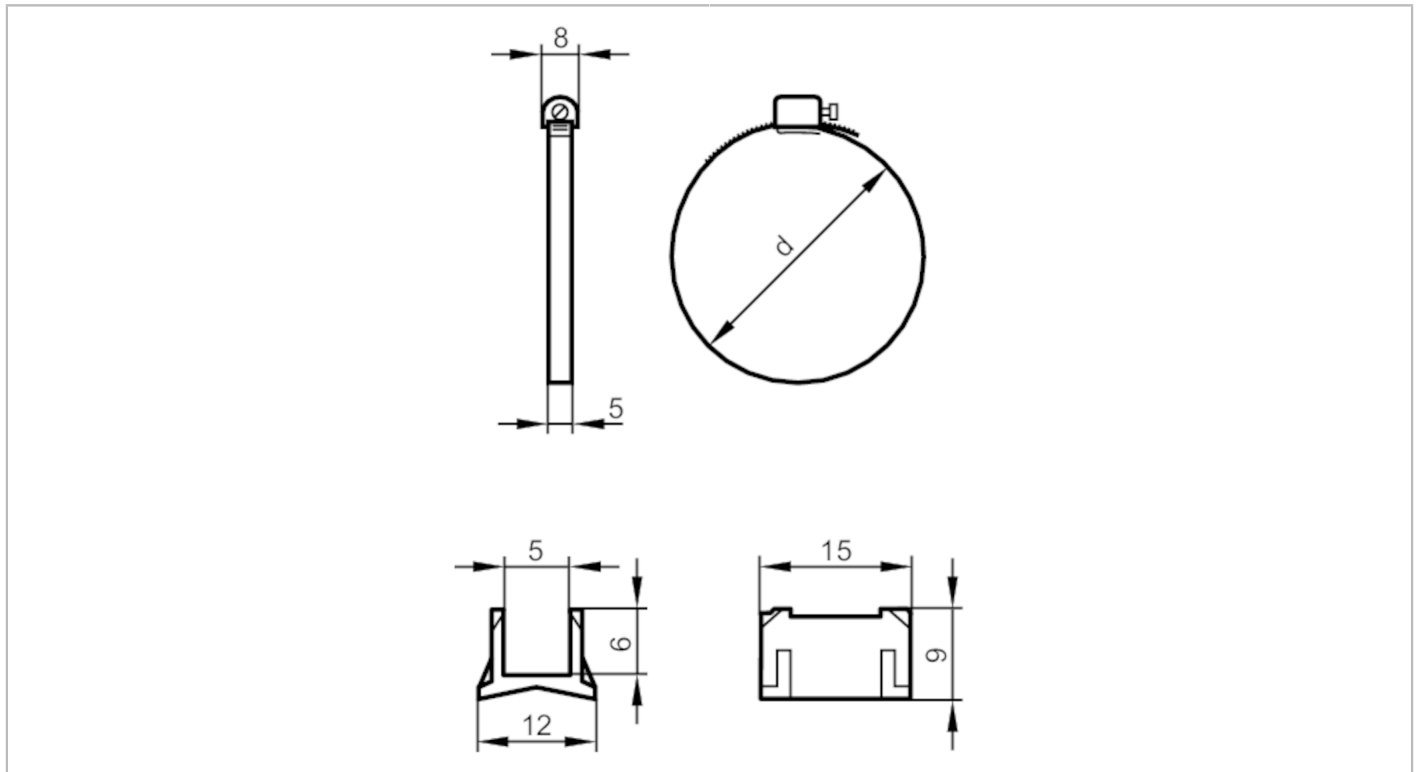

Cinta de sujeción para cilindros lisos

FIXING STRAP CLEAN-LINE CYL



Campo de aplicación

Versión

Para tipo MKT

Datos mecánicos

Peso	[g]	6,8
Dimensiones	[mm]	Ø 25
Materiales		Adaptador: PA; cinta de sujeción: inox (1.4305 / 303)
Diámetro del émbolo	[mm]	25...32
Rango de tensión	[mm]	28...39

Accesorios

Componentes incluidos

Adaptador: 1x, Para tipo, MKT
Cinta de sujeción para cilindros lisos: 1x

Notas

Cantidad por pack

1 unid.